

カートリッジ、ソーセージパック、パウチ
対応のエアガン。

次世代のAirflow 3は低粘着から高粘度まで幅広い材料を、
簡単且つ手早く押し出し可能です。

工業向けに設計されており、エアコンプレッサーなどの設備
が整っている環境下でAirflow 3は手動のアプリケーションに
比べ生産効率を向上させることができます。

Airflow 3TM



人間工学に基づいたデザイン

軽量タイプで取り扱いが簡単

材料の押し出しが簡単

内蔵されたレギュレーターにより正確な施工が可能

サイレンサーを搭載し、作業時の騒音を軽減

滑らかで安定した材料の施工

英国製

Airflow 3™

次世代のAirflow 3は、人間工学に基づき作業性試験を繰り返し行い開発された、世界一扱いやすくシンプルなデザインのエアガンです。

Airflow3はコックス社の旧型Airflow1や2の特徴に加え、人間工学に基づき強化されたエアレギュレーターを内蔵させた新デザインのエアガンです。

静かなのに強力

Airflow3は生産ラインや修理工場などでの使用に最適です。室内で使用する際に生産性や使いやすさを向上させるため、サイレンサーを搭載し作業時の騒音レベルを70db以下に抑えました。



内蔵の消音装置





精密制御

ハンドル部分に設置されているレギュレーターのつまみを回すだけで、施工量の調節が簡単に行えます。この搭載されたレギュレーターによりカートリッジ、ソーセージパック、パウチに入った低粘度から高粘度まで幅広い材料を楽に押し出すことができます。

人間工学に基づいたデザイン

Airflow3は軽量素材のハンドルとバランスの取れたバレルにより作業が行いやすくなりました。軽量化により、腕を上げたまま作業を行う方や一日中作業を行う方の作業中の負担が軽減します。











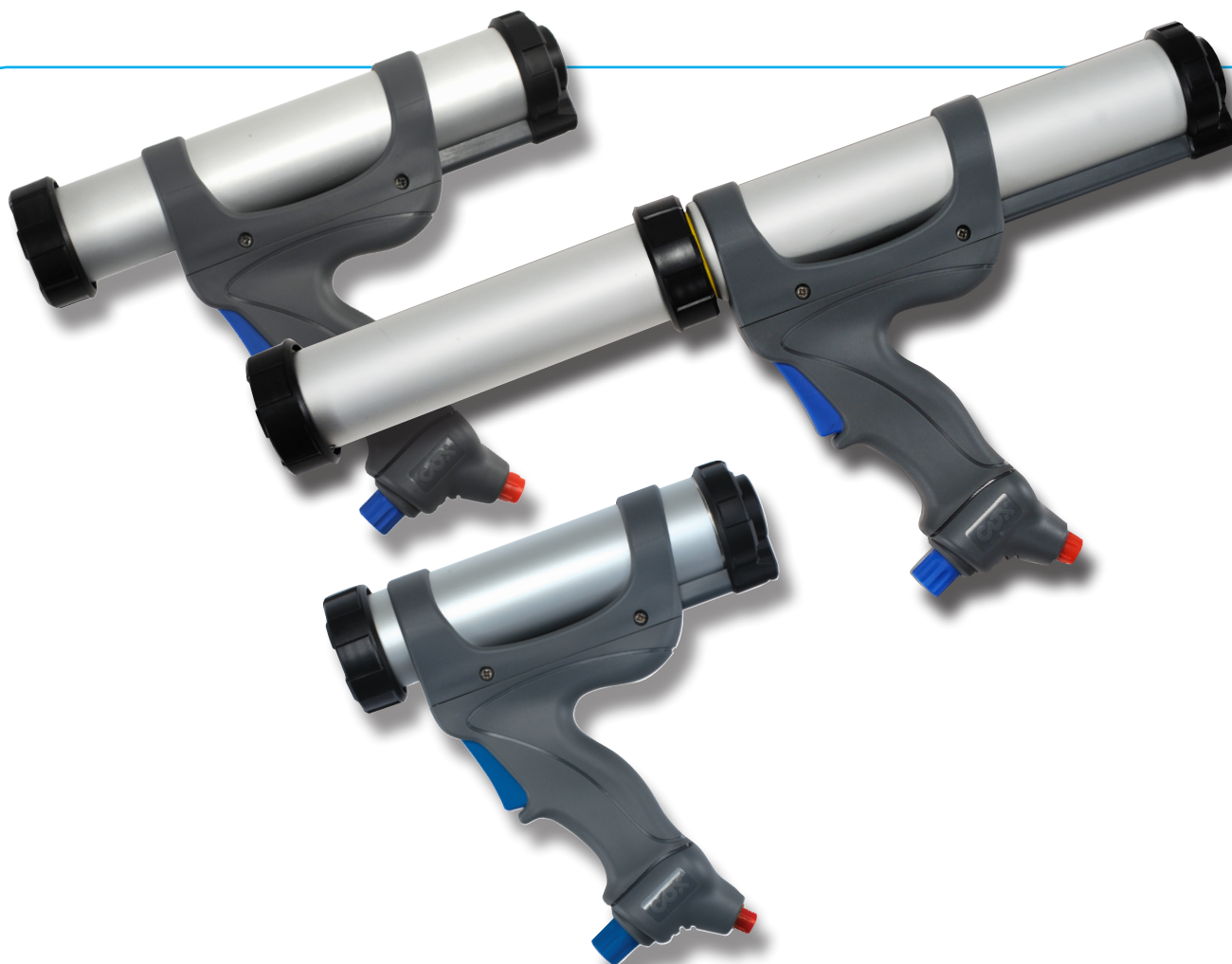















COXアクセサリー

様々なノズルから使用目的に合ったものをお選び頂けます。



Airflow 3™



Airflow 3™ CARTRIDGE	 カートリッジ	Airflow 3™ SACHET	 ソーセージパック	Airflow 3™ COMBI	 ソーセージパック カートリッジ
COX Viscositor™ 	COX Viscositor™ 	COX Viscositor™ 	COX Viscositor™ 	COX Viscositor™ 	COX Viscositor™ 
COX TriggerPower™ 	COX TriggerPower™ 	COX TriggerPower™ 	COX TriggerPower™ 	COX TriggerPower™ 	COX TriggerPower™ 
					
 600g (310ml) 770g (400ml)	 780g (310ml) 800g (400ml) 820g (600ml)	 1158g (310ml) 1206g (400ml) 1366g (600ml)			

PC Cox Ltd, Turnpike Road, Newbury, Berkshire, RG14 2LR
 T Sales +44 (0) 1635 264500 F +44 (0) 1635 264555 E sales@pccox.co.uk
 www.pccox.co.uk

© PC Cox 2011 Coxと AirflowはPC Cox社の登録商標です。

このカタログに記載されている内容が、出版される時点で正確であることを保証致します。しかし、今後商品開発の会社方針に基づき、予告なしで仕様を変更する場合があります。

